

Antro aukšto (korpuso 1D2/P) planas. M1:100

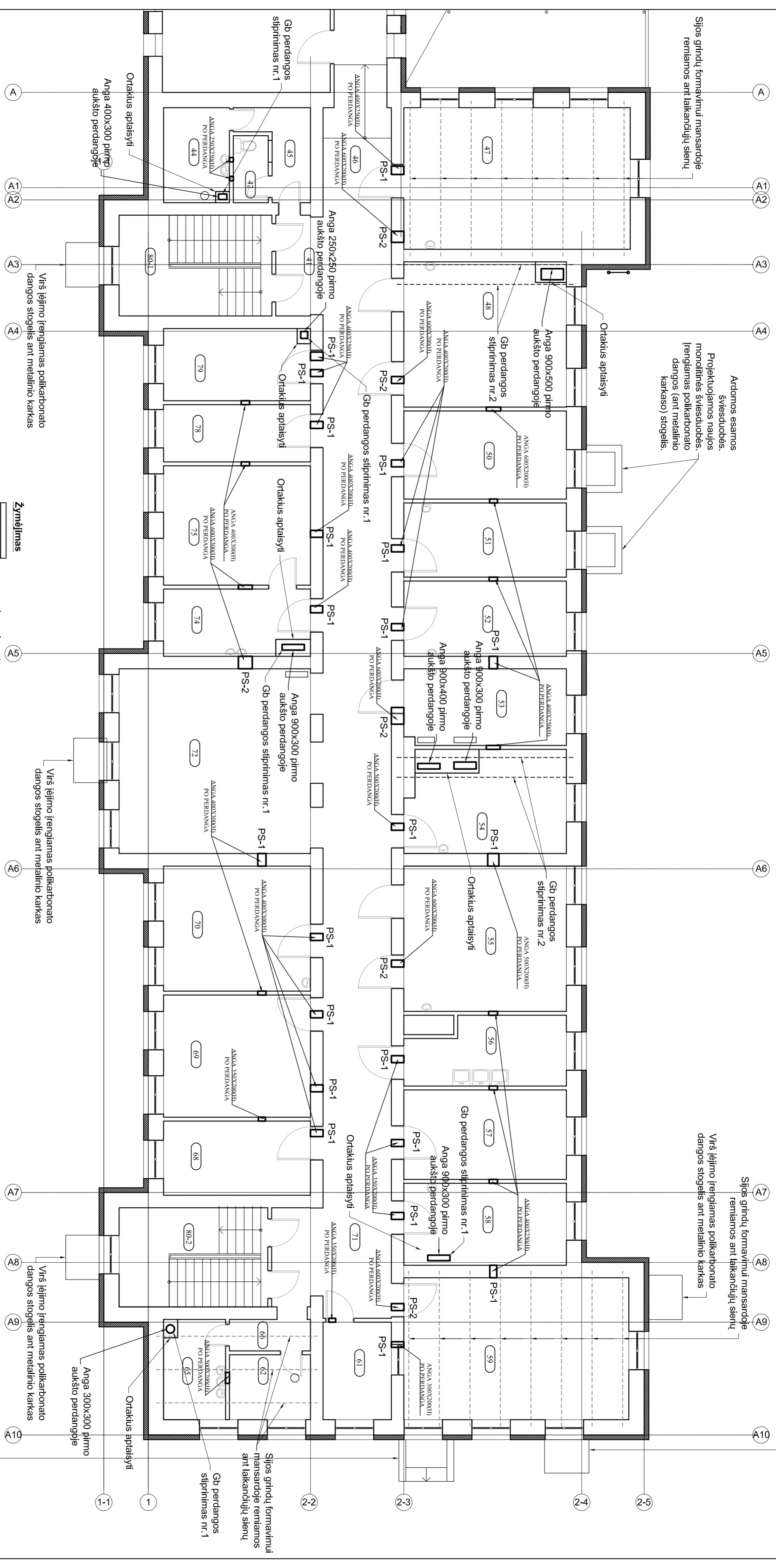

Ardomos esamos šviesduobės. Projektuojamas naujos monolitinės šviesduobės įrengiamas polikarbonato dangos (ant metalinio karkaso) stogelis.

- Žymėjimas**
- esamos sienos ir pertvaros
 - ardomos konstrukcijos
 - esamų sienų apšiltinimas
 - grindų detalė nr. 1
 - grindų detalė nr. 2
 - grindų detalė nr. 3
 - grindų detalė nr. 4
 - plieninė sąrampa
 - plieninė sąrampa atraminėje sienoje

1D ŽIP 2 AUKŠTO PATALPŲ EKSPLIKACIJA		
Nr.	Plošas, m ²	
41	KORIDORIUS	4,45
42	WC	2,88
44	DUŠAS	8,46
45	WC KORIDORIUS	6,51
46	KORIDORIUS	8,61
47	4 LOVŲ PALATA	41,15
48	4 LOVŲ PALATA	30,65
50	2 LOVŲ PALATA	19,36
51	2 LOVŲ PALATA	15,82
52	2 LOVŲ PALATA	15,84
53	2 LOVŲ PALATA	14,75
54	2 LOVŲ PALATA	20,58
55	2 LOVŲ PALATA	15,08
55-	VYRESNIOSIOS SI AUGYTOJOS KABINETAS	15,08
56	MAISTO SIURŠTOMASIS KABINETAS	12,61
57	GYVYTOJŲ KABINETAS	18,80
58	GYVYTOJŲ KABINETAS	17,26
60	4 LOVŲ PALATA	40,64

61	BUDĖJIMO ROSTAS	9,12
62	WC	6,17
65	DUŠAS	8,02
66	KORIDORIUS	3,30
67	KORIDORIUS	4,97
68	2 LOVŲ PALATA	14,34
69	2 LOVŲ PALATA	23,58
70	2 LOVŲ PALATA	24,12
71	KORIDORIUS	58,15
72	FOJE	46,43
73	KORIDORIUS	40,42
74	2 LOVŲ PALATA	12,34
75	4 LOVŲ PALATA	22,30
76	PROCEDUVINIS	10,59
78	2 LOVŲ PALATA	13,94
79	Lapinių pocių neįtrauktį Inventonini pocių	606,1200
80-1	LAIPTINĖ	19,96
80-2	LAIPTINĖ	19,96
80	4 LOVŲ PALATA	39,9200

- Pastabos:**
- Visus paskelbtus ir nukrypimus nuo projekto dokumentacijos derinti su projekto vadovu.
 - Techninių angų vietas ir matmenis tikslinti pagal ŠV projekto dalį.

Ardoma esama šviesduobė. Projektuojama produktų priėmimo iš lauko rampa. Rampa dengiama nerūdijančio plieno lakštu.

Atestato Nr. 0706	UAB "MEDSTATYBA" Ateities g. 10 08303 Vilnius Tel. 2613798	VšĮ Šiaulių ligoninės gydytojų ir geriatijos centro pastatų atnaujinimo (modernizavimo) Vilniaus g. 125, Šiauliuose, projektas	Laida
32198			
7333	PV V. Malulevičius S. Zdanavičienė Inž. A. Želnyte	Konstrukcijų išdėstymas antro aukšto plane (1D2/P)	0
PMTP	Užsakovas: VšĮ Šiaulių gydytojų ir geriatijos centras	(14-37)-PMTP-SK-07	Lapsų 1

Detalė nr.1
Cokolio šiltinimo detalė. M1:10

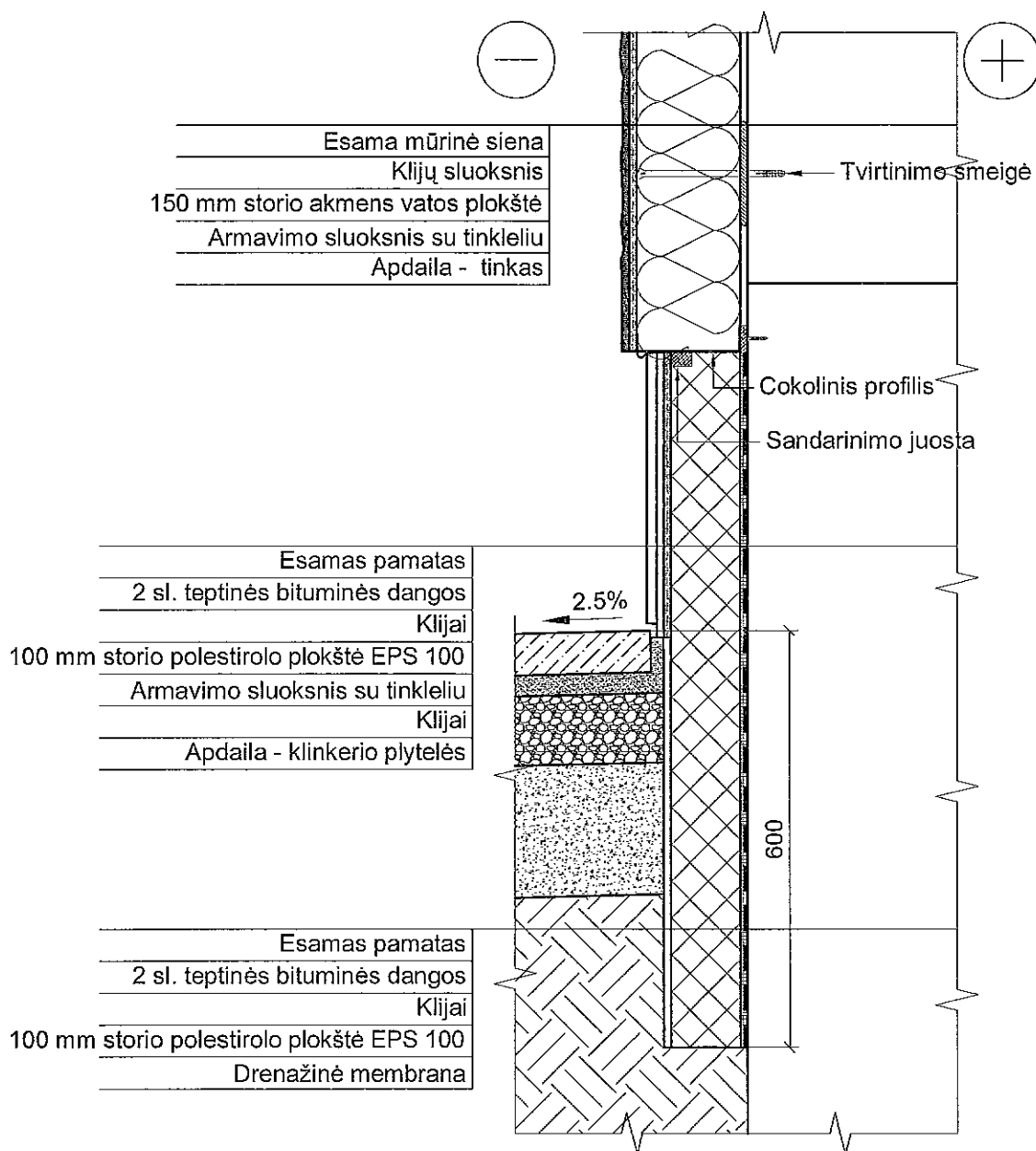

Pastabos:

1. Šiltinant cokolį polistirolų plokštė turi būti įgilinta ne mažiau kaip 0.6m.
2. Nuogrindos įrengimą žiūrėti projekto SA dalyje.
3. Prieš atliekant pastato šiltinimo darbus, fasadai sutvarkomi, nuvalomas tinkas, užtaisomi įtrūkimai. Pažeistos mūro vietos remontuojamos.
4. Prieš pradėdant darbus brėžinys turi būti suderintas su užsakovu. Derina rangovas.

Atestato Nr.	 UAB "MEDSTATYBA" Ateities g. 10 08303 Vilnius Tel: 2613796			VšĮ Šiaulių ilgalaikio gydymo ir geriatrijos centro pastatų atnaujinimo (modernizavimo) Vilniaus g. 125, Šiauliuose, projektas	
0706					
32198	PV	V. Matulevičius	14 09 10	Detalė nr. 1. Cokolio šiltinimo detalė	Laida
7333	PDV	S. Zdanavičienė	14 09 10		0
	Inž.	A. Želnytė	14 09 10		
Stadija	Užsakovas: VšĮ Šiaulių gydymo ir geriatrijos centras			(14-37)-PMTP-SK-09	Lapas
PMTP					Lapų
					1
					1

Detalė nr.2
Angokraščio šiltinimas.
Horizontalus pjūvis. M1:10

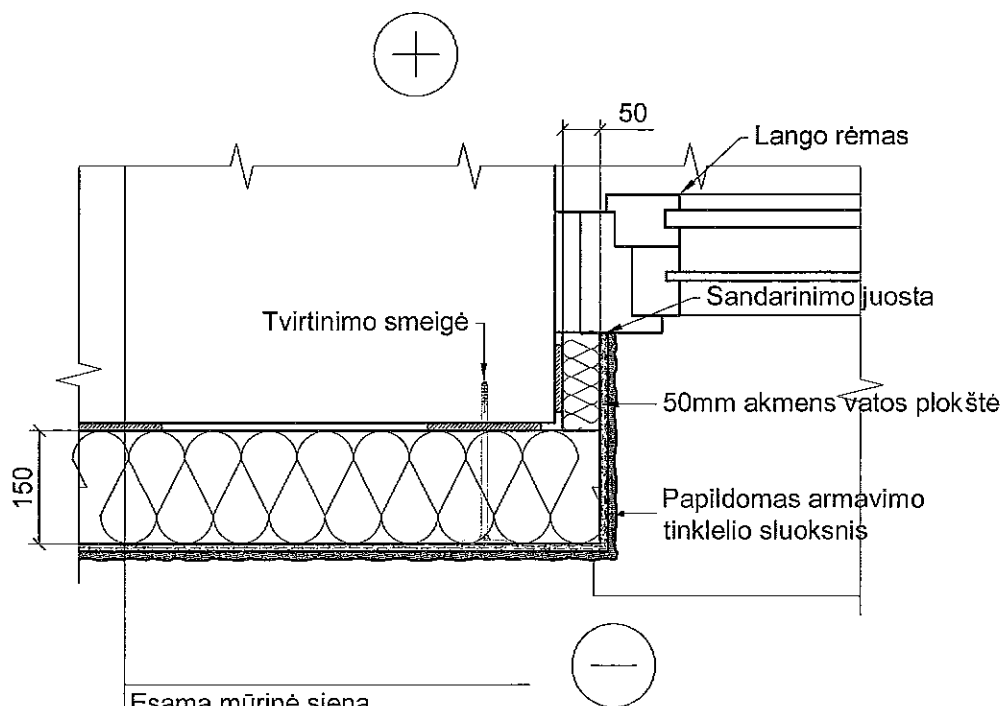

Esama mūrinė siena
Klijų sluoksnis
150 mm storio akmens vatos plokštė
Armavimo sluoksnis su tinkeliu
Apdaila - tinkas

Pastabos:

1. Atitvarų projektavimui ir statybai turi būti naudojamos tik turinčios Europos techninį liudijimą (ETL) ir CE ženklą ženklintos išorinės tinkuojamos sudėtinės termoizoliacinės medžiagos.
2. Privalu laikytis STR 2.01.10:2007 "Išorinės tinkuojamos sudėtinės termoizoliacinės sistemos" reikalavimų fasadų zonoms.
3. Prieš atliekant pastato šiltinimo darbus, fasadai sutvarkomi, nuvalomas tinkas, užtaisomi įtrūkimai. Pažeistos mūro vietos remontuojamos.
4. Tinko apdaila atliekama pagal gamintojo reikalavimus.
5. Prieš pradėdant darbus brėžinys turi būti suderintas su užsakovu. Derina rangovas.

Atestato Nr.	 UAB "MEDSTATYBA" Ateities g. 10 08303 Vilnius Tel: 2613796		VšĮ Šiaulių ilgalaikio gydymo ir geriatrijos centro pastatų atnaujinimo (modernizavimo) Vilniaus g. 125, Šiauliuose, projektas		
0706					
32198	PV	V. Matulevičius	14 09 10	Detalė nr. 2. Angokraščio šiltinimo detalė	
7333	PDV	S. Zdanavičienė	14 09 10		
	Inž.	A. Želnytė	14 09 10		
Stadija	Užsakovas: VšĮ Šiaulių gydymo ir geriatrijos centras		(14-37)-PMTP-SK-10	Lapas	Lapų
PMTP				1	1

Detalė nr.3
Parapeto šiltinimo detalė. M1:10

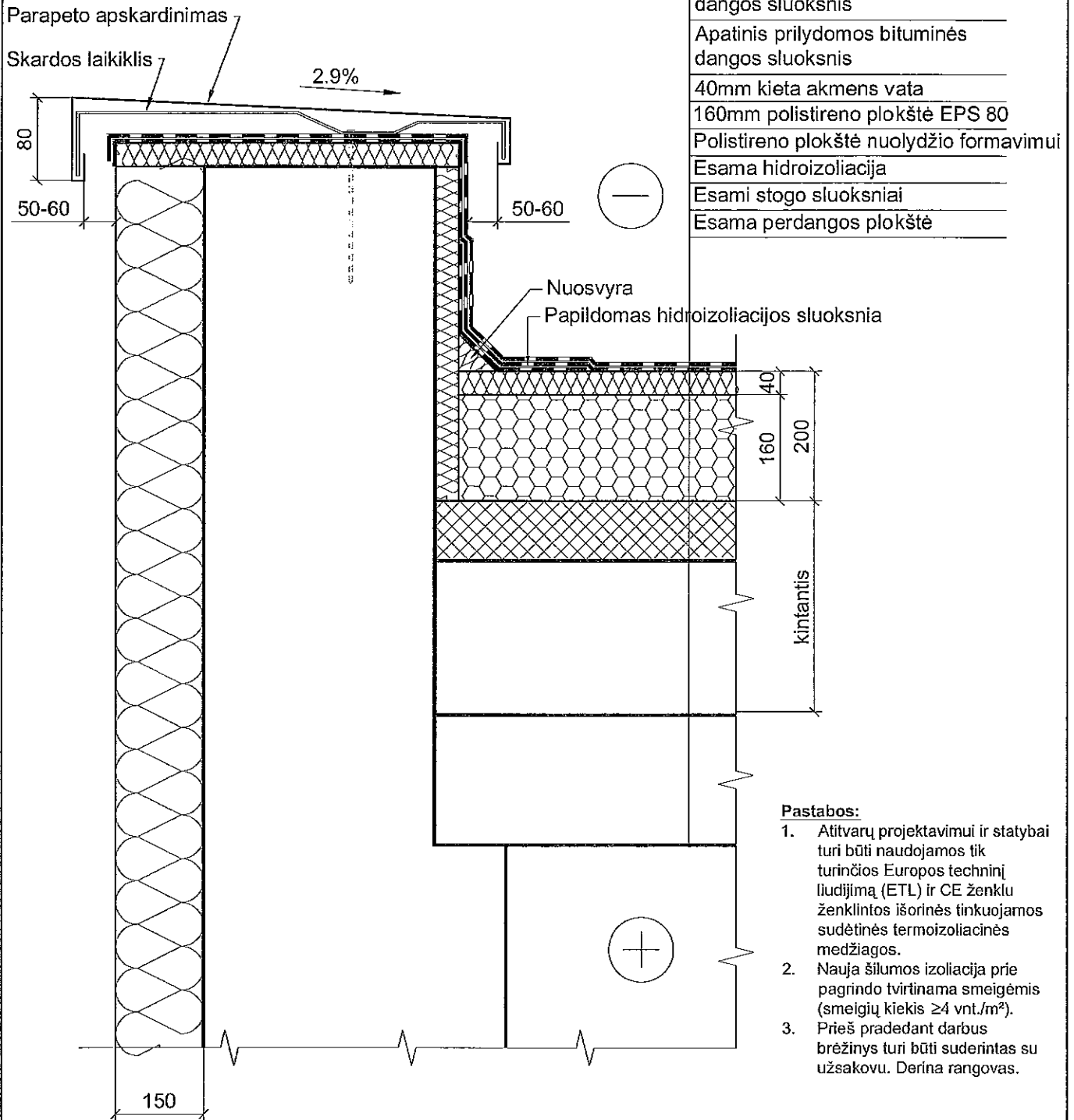

Pastabos:

1. Atitvarų projektavimui ir statybai turi būti naudojamos tik turinčios Europos techninį liudijimą (ETL) ir CE ženklą ženklintos išorinės tinkuojamos sudėtinės termoizoliacinės medžiagos.
2. Nauja šilumos izoliacija prie pagrindo tvirtinama smeigėmis (smeigių kiekis ≥ 4 vnt./m²).
3. Prieš pradėdant darbus brėžinys turi būti suderintas su užsakovu. Derina rangovas.

Atestato Nr.	UAB "MEDSTATYBA" Ateities g. 10 08303 Vilnius Tel: 2613796		VšĮ Šiaulių ilgalaikio gydymo ir geriatrijos centro pastatų atnaujinimo (modernizavimo) Vilniaus g. 125, Šiauliuose, projektas		Laida			
0706						32198 PV V. Matulevičius 7333 PDV S. Zdanavičienė Inž. A. Želnytė	14 09 10 14 09 10 14 09 10	Detalė nr. 3. Parapeto šiltinimo detalė
Stadija	Užsakovas: VšĮ Šiaulių gydymo ir geriatrijos centras	(14-37)-PMTP-SK-11	Lapas	Lapų				
PMTP			1	1				

Detalė nr.4
Vėdinimo kaminėlio įrengimo detalė. M1:10

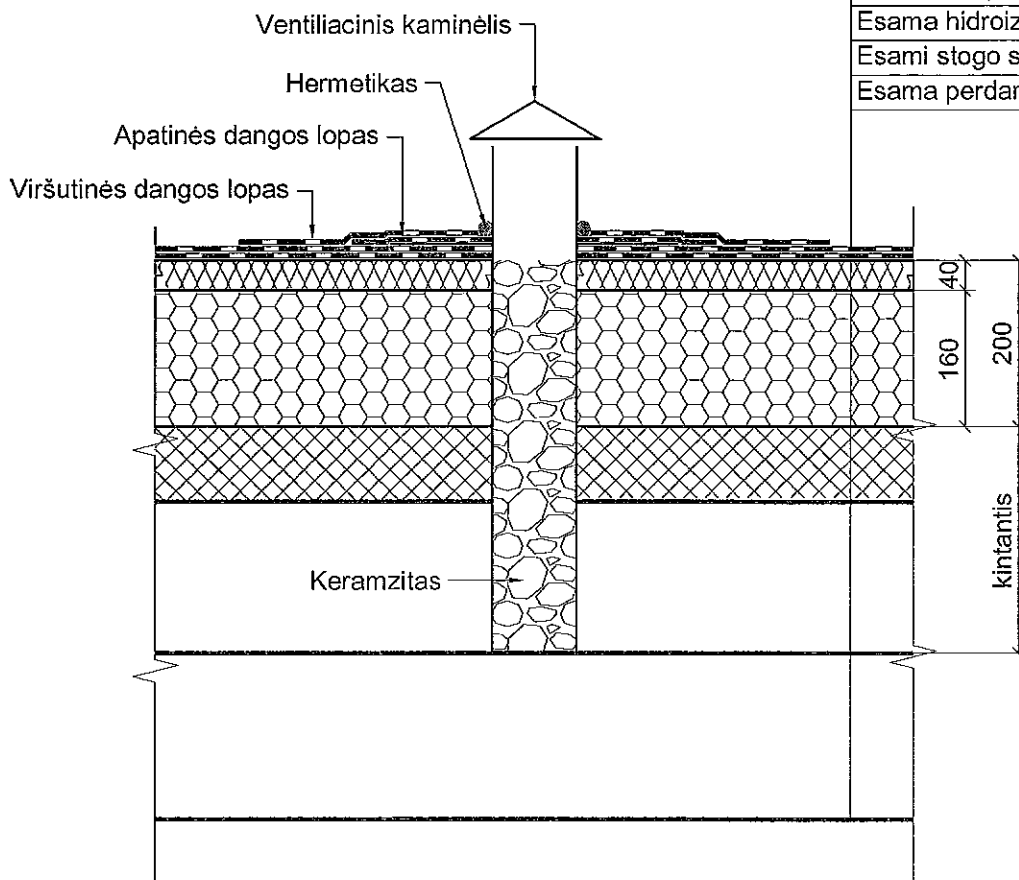

Viršutinis prilydomos bituminės dangos sluoksnis
Apatinis prilydomos bituminės dangos sluoksnis
40mm kieta akmens vata
160mm polistireno plokštė EPS 80
Polistireno plokštė nuolydžio formavimui
Esama hidroizoliacija
Esami stogo sluoksniai
Esama perdangos plokštė

Pastabos:

1. Visuose platesniuose kaip 10 m stoguose turi būti įrengti vėdinimo kaminėliai. 60-80 m² stogo plote turi būti įrengtas ne mažiau kaip vienas vėdinimo kaminėlis.
2. Prieš pradėdant darbus brėžinys turi būti suderintas su užsakovu. Derina rangovas.

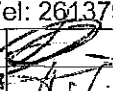
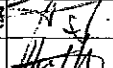
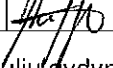
Atestato Nr.	 UAB "MEDSTATYBA" Ateities g. 10 08303 Vilnius Tel: 2613796		VšĮ Šiaulių ilgalaikio gydymo ir geriatrijos centro pastatų atnaujinimo (modernizavimo) Vilniaus g. 125, Šiauliuose, projektas	
0706				
32198	PV	V. Matulevičius		14 09 10
7333	PDV	S. Zdanavičienė		14 09 10
	Inž.	A. Želnytė		14 09 10
Stadija	Užsakovas: VšĮ Šiaulių gydymo ir geriatrijos centras			Lapas
PMTP				Lapų
	(14-37)-PMTP-SK-12			1
				1

Detalė nr.5
Gb įėjimo stogelio šiltinimo
detalė. M1:10

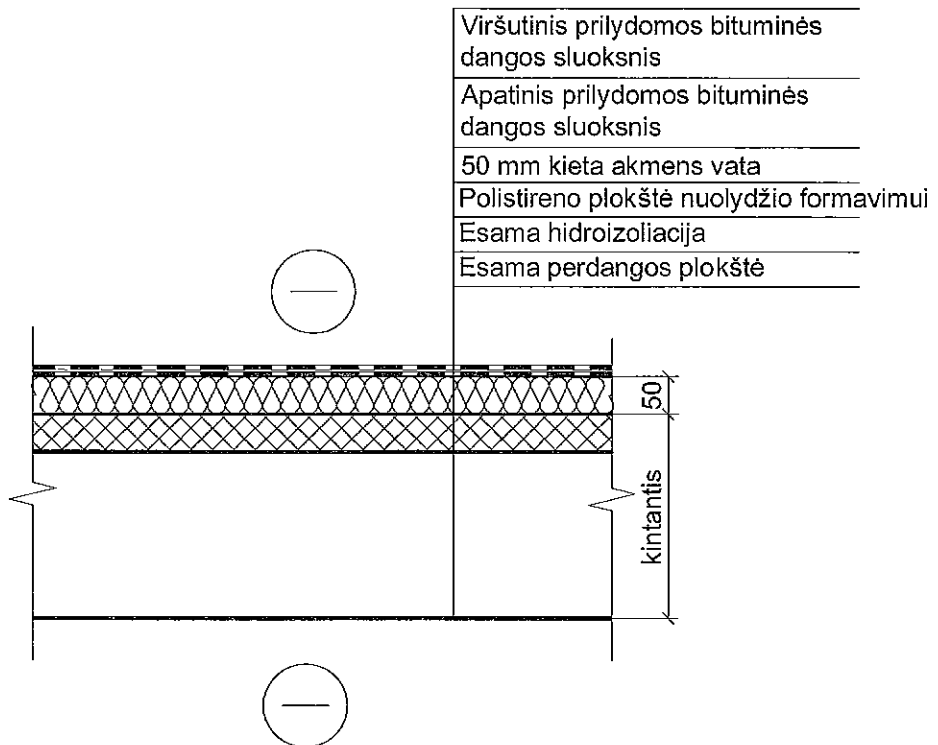

- | |
|--------------------------------------------------|
| Viršutinis prilydomos bituminės dangos sluoksnis |
| Apatinis prilydomos bituminės dangos sluoksnis |
| 50 mm kieta akmens vata |
| Polistireno plokštė nuolydžio formavimui |
| Esama hidroizoliacija |
| Esama perdangos plokštė |

Pastabos:

1. Atilvarų projektavimui ir statybai turi būti naudojamos tik turinčios Europos techninį liudijimą (ETL) ir CE ženklą ženklinotos išorinės tinkuojamos sudėtinės termoizoliacinės medžiagos.
2. Nauja šilumos izoliacija prie pagrindo tvirtinama smeigėmis (smeigių kiekis ≥ 4 vnt./m²).
3. Prieš pradėdant darbus brėžinys turi būti suderintas su užsakovu. Derina rangovas.

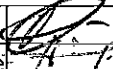
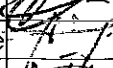
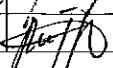
Atestato Nr.			UAB "MEDSTATYBA" Ateities g. 10 08303 Vilnius Tel: 2613796		VšĮ Šiaulių ilgalaikio gydymo ir geriatrijos centro pastatų atnaujinimo (modernizavimo) Vilniaus g. 125, Šiauliuose, projektas		
0706					Detalė nr. 5. Gb įėjimo stogelio šiltinimo detalė.		
32198	PV	V. Matulevičius		14 09 11	(14-37)-PMTP-SK-13	Laida	0
7333	PDV	S. Zdanavičienė		14 09 11		Lapas	Lapų
	Inž.	A. Želnytė		14 09 11		1	1
Stadija	Užsakovas: VšĮ Šiaulių gydymo ir geriatrijos centras						
PMTP							

Detalė nr.6

Palėpės grindų šiltinimo ir praėjimo

takų įrengimas. M1:10

Difuzinė plėvelė

Standi akmens vata (t=30mm)

Akmens vata (t=200mm)

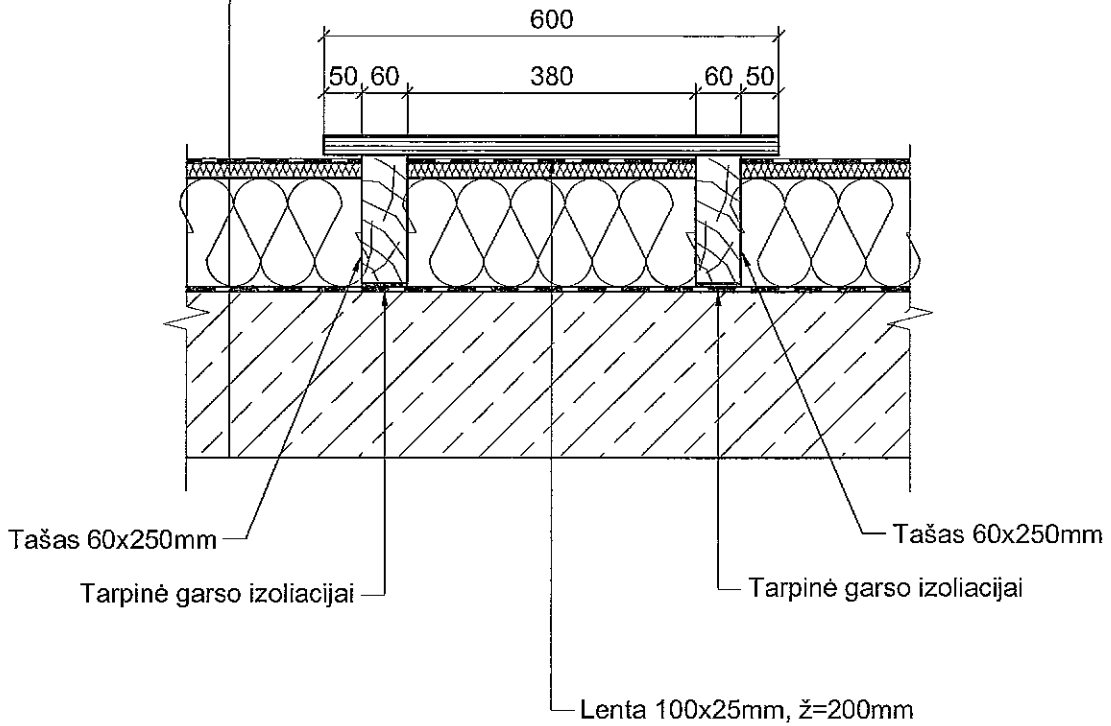

Garų izoliacija

Esama perdanga

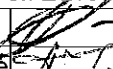

Pastabos:

1. Praėjimo tako medinės konstrukcijos turi būti impregnuotos antiseptinėmis medžiagomis.

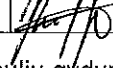
Atestato Nr. 0706	 <p>UAB "MEDSTATYBA" Ateities g. 10 08303 Vilnius Tel: 2613706</p>		VšĮ Šiaulių ilgalaikio gydymo ir geriatrijos centro pastatų atnaujinimo (modernizavimo) Vilniaus g. 125, Šiauliuose, projektas				
32198	PV	V. Matulevičius		14 09 11	Detalė nr. 6. Palėpės grindų šiltinimo ir praėjimo takų įrengimas.	Laida	
7333	PDV	S. Zdanavičienė		14 09 11		0	
	Inž.	A. Želnytė		14 09 11			
Stadija PMTP	Užsakovas: VšĮ Šiaulių gydymo ir geriatrijos centras			(14-37)-PMTP-SK-14		Lapas 1	Lapų 1

Detalė nr.7
Šlaitinio stogo šiltinimo detalė. M1:10

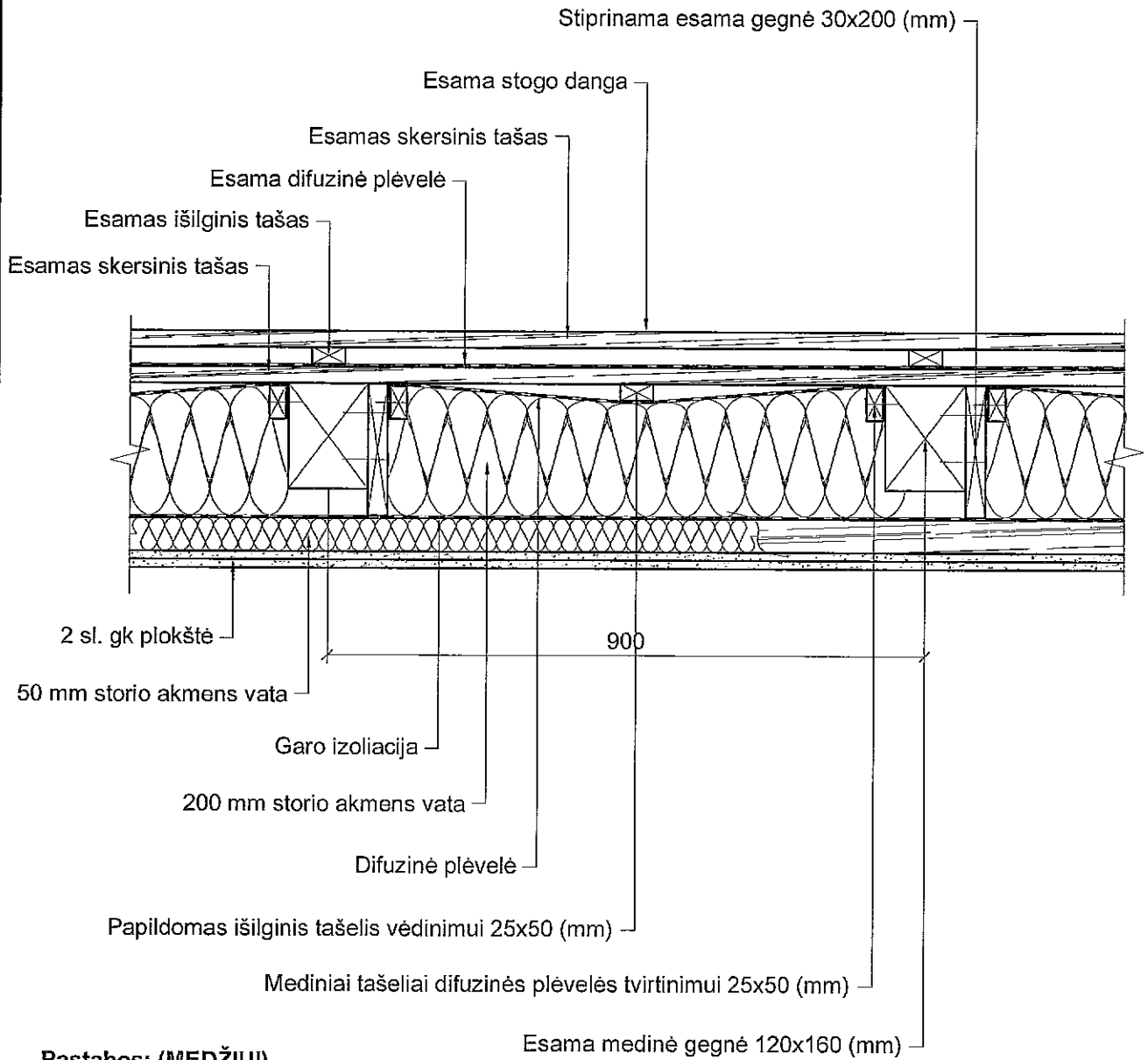

Pastabos: (MEDŽIUJ)

1. Matmenis, pažymėtus žvaigždute, tikslinti vietoje.
2. Medinėms laikančioms (gniuždomoms, lenkiamoms) k-ijomis naudojama A rūšies spygliuočių mediena. Kitoms konstrukcijoms, kurių defektai nesuardo laikančiųjų konstrukcijų vientisumo, gali būti naudojama B rūšies mediena.
3. Medienos drėgnumas neturi būti didesnis kaip 20%.
4. Medienos stiprumo klase C22.
5. Montuojant medines konstrukcijas būtina apsaugoti jas nuo atmosferos poveikių.
6. Visos medinės konstrukcijos turi būti padengtos antiseptine medžiaga.
7. Stogo medinės konstrukcijos turi būti padengtos antipireninėmis medžiagomis. Laikančiųjų konstrukcijų atsparumas ugniai - R20.

Atestato Nr.	 UAB "MEDSTATYBA" Ateities g. 10 08303 Vilnius Tel: 2613796		VšĮ Šiaulių ilgalaikio gydymo ir geriatrijos centro pastatų atnaujinimo (modernizavimo) Vilniaus g. 125, Šiauliuose, projektas	
0706	PV	V. Matulevičius	14 09 15	Detalė nr. 7. Šlaitinio stogo šiltinimo detalė.
32198	PDV	S. Zdanavičienė	14 09 15	
7333	Inž.	A. Želnytė	14 09 15	
Stadija	Užsakovas: VšĮ Šiaulių gydymo ir geriatrijos centras			Lapas
PMTP				(14-37)-PMTP-SK-15
				Lapų
				1
				1

Detalė nr.8
Grindų detalė nr. 1. M1:5
(rūsyje ant grunto)

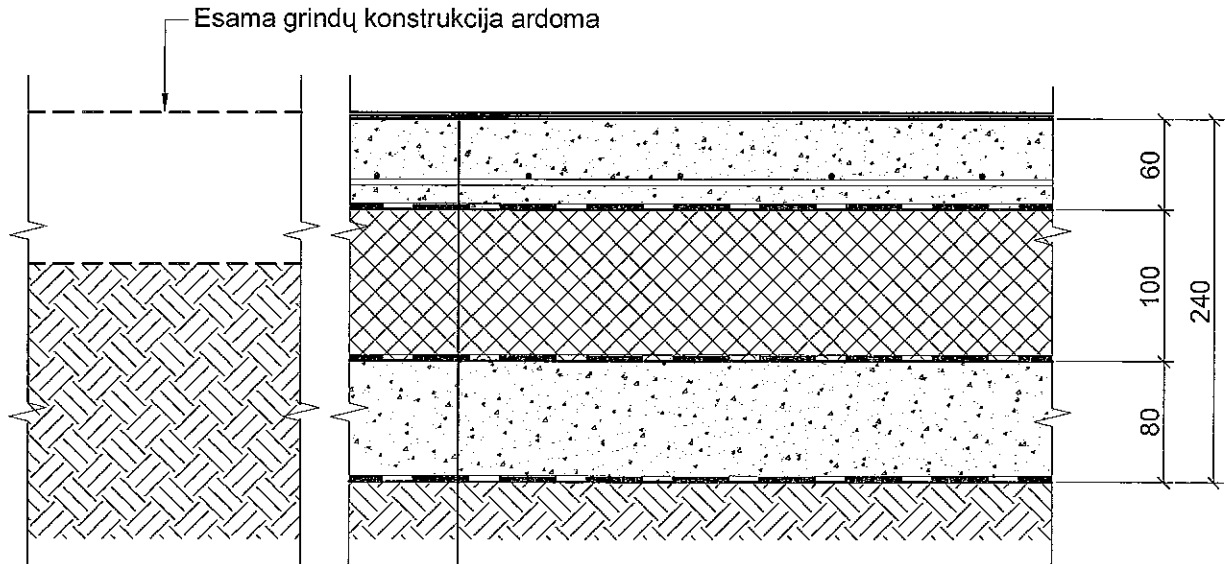

Apdailinis sl. pagal SA dalį (žiūr. apdailos lentelę)
Armuotas išlyginamasis sluoksnis (betonas C20/25, arm. tinklai Ø4/Ø4/100/100/S500)
Polietileno plėvelė (0.2mm storio)
Putų polistirolas EPS100
1sl. prilydoma bituminė danga
Monolitinė plokštė (betonas C16/20)
Polietileno plėvelė (0.2mm storio)
Esamas sutankintas gruntas

Pastabos:

1. Kritinėse vietose ir kampuose, kur suapvalinimas neįmanomas (pertvaros, sienų ir grindų sujungimai ir pan.) turi būti naudojama elastinga hidroizoliacinė armavimo juosta.
2. Visose patalpose, visu perimetru, grindų betoninis sluoksnis turi būti atskirtas nuo visų vertikalių paviršių (sienų, pertvarų, kolonų) 20mm storio polistirolu tarpinėmis arba būtina įrengti kompensacines juostas.
3. Patalpose, kuriose įrengiami trapai - formuojamas nuolydis. Išlyginamojo sluoksnio storis - ne mažesnis kaip 50 mm.

Atestato Nr.			UAB "MEDSTATYBA" Ateities g. 10 08303 Vilnius Tel: 2643796	VšĮ Šiaulių ilgalaikio gydymo ir geriatrijos centro pastatų atnaujinimo (modernizavimo) Vilniaus g. 125, Šiauliuose, projektas	
0706					
32198	PV	V. Matulevičius	14 09 10	Detalė nr. 8. Grindų detalė nr. 1 (rūsyje).	Laida
7333	PDV	S. Zdanavičiūtė	14 09 10		0
	Inž.	A. Želnytė	14 09 10		
Stadija	Užsakovas: VšĮ Šiaulių gydymo ir geriatrijos centras			(14-37)-PMTP-SK-16	Lapas
PMTP					1

Detalė nr.9
Grindų detalė nr. 2. Palėpės grindų šiltinimas M1:10

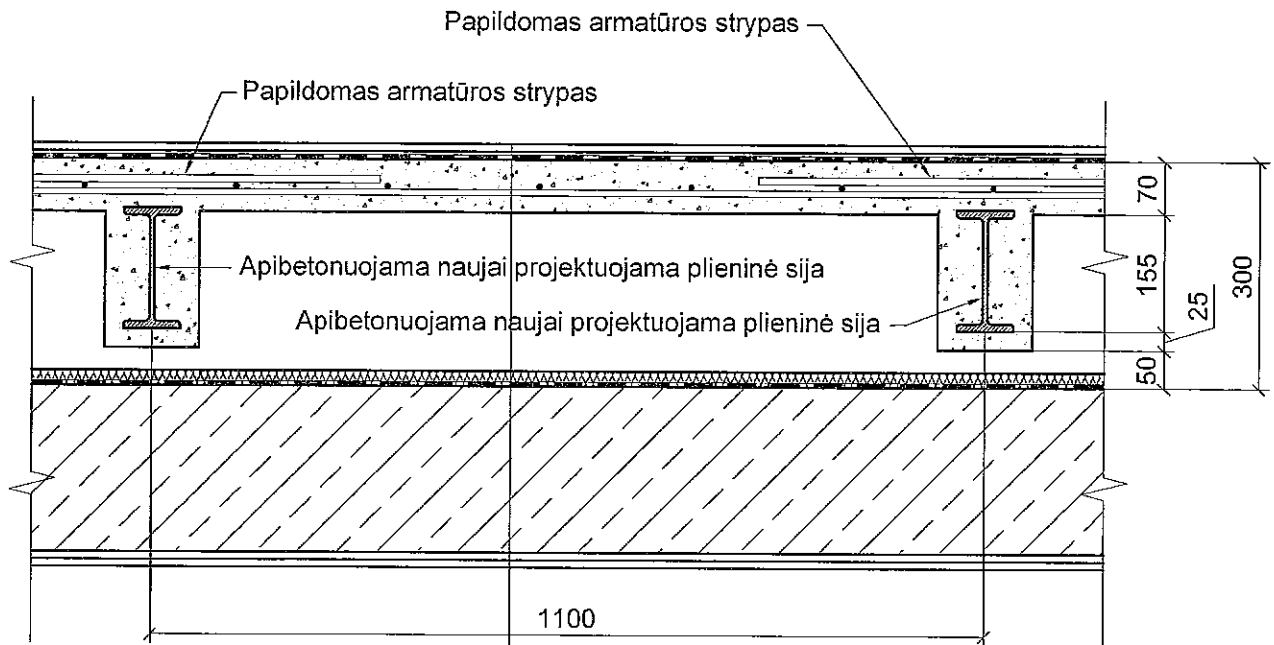

Apdaila (žiūr. SA dalyje)
2 sl. teptinės bituminės dangos
Betono sluoksnis armuotas armatūros tinklu
Oro tarpas
20 mm kietas akmens vata garso izoliavimui
Garų izoliacija
Esama perdangos plokštė

Pastabos:

1. Plieninių sijų galuose (atėmimo vietose), tarp sijos ir mūro įrengti amortizuojančias pagalvėles, skirtas dinaminių poveikių slopinimui.
2. Visose patalpose, visu perimetru, grindų betoninis sluoksnis turi būti atskirtas nuo visų vertikalųjų paviršių (sienų, pertvarų, kolonų) 20 mm storio poliestirolo tarpinėmis arba būtina įrengti kompensacines juostas.
3. Patalpose, kuriose įrengiami trapai - formuojamas nuolydis. Išlyginamojo sluoksnio storis - ne mažesnis kaip 50 mm.

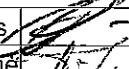
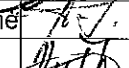
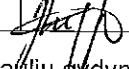
Atestato Nr. 0706		UAB "MEDSTATYBA" Ateities g. 10 08303 Vilnius Tel: 2613796	VšĮ Šiaulių ilgalaikio gydymo ir geriatrijos centro pastatų atnaujinimo (modernizavimo) Vilniaus g. 125, Šiauliuose, projektas	
32198	PV	V. Matulevičius		14 09 15
7333	PDV	S. Zdanavičienė		14 09 15
	Inž.	A. Želnytė		14 09 15
Stadija	Užsakovas: VšĮ Šiaulių gydymo ir geriatrijos centras			Lapas
PMTP				Lapų
	(14-37)-PMTP-SK-17			1
				1



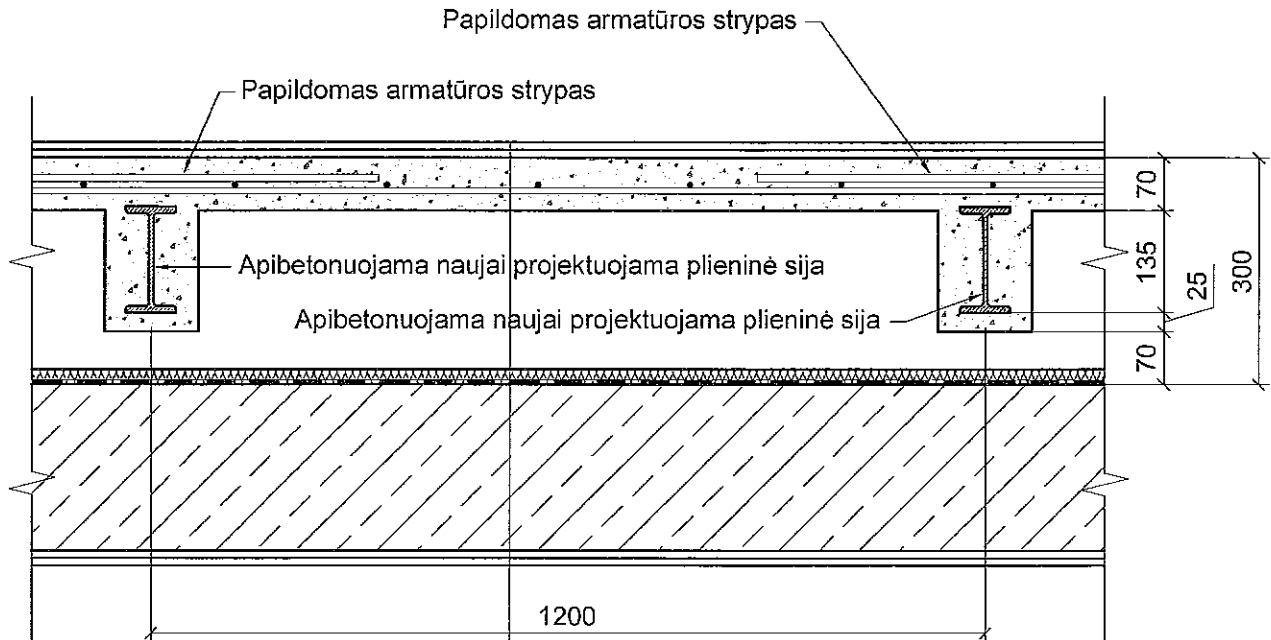

Detalė nr.10
Grindų detalė nr. 3. Palėpės grindų šiltinimas M1:10



Apdaila (žiūr. SA dalyje)
Betono sluoksnis armuotas armatūros tinklu
Oro tarpas
20 mm kieta akmens vata garso izoliavimui
Garų izoliacija
Esama perdangos plokštė

Pastabos:

1. Visose patalpose, visu perimetru, grindų betoninis sluoksnis turi būti atskirtas nuo visų vertikalių paviršių (sienų, pertvarų, kolonų) 20 mm storio poliestirolo tarpinėmis arba būtina įrengti kompensacines juostas.

Atestato Nr.	 UAB "MEDSTATYBA" Ateities g. 10 08303 Vilnius Tel: 2613796			VšĮ Šiaulių ilgalaikio gydymo ir geriatrijos centro pastatų atnaujinimo (modernizavimo) Vilniaus g. 125, Šiauliuose, projektas			
0706							
32198	PV	V. Matulevičius		14 09 15	Detalė nr. 10. Grindų detalė nr.3. Palėpės grindų šiltinimas.	Laida	
7333	PDV	S. Zdanavičienė		14 09 15		0	
	Inž.	A. Želnytė		14 09 15			
Stadija	Užsakovas: VšĮ Šiaulių gydymo ir geriatrijos centras				(14-37)-PMTP-SK-18	Lapas	Lapų
PMTP						1	1

Detalė nr.11
Grindų detalė nr. 4. Palėpės grindų šiltinimas M1:10

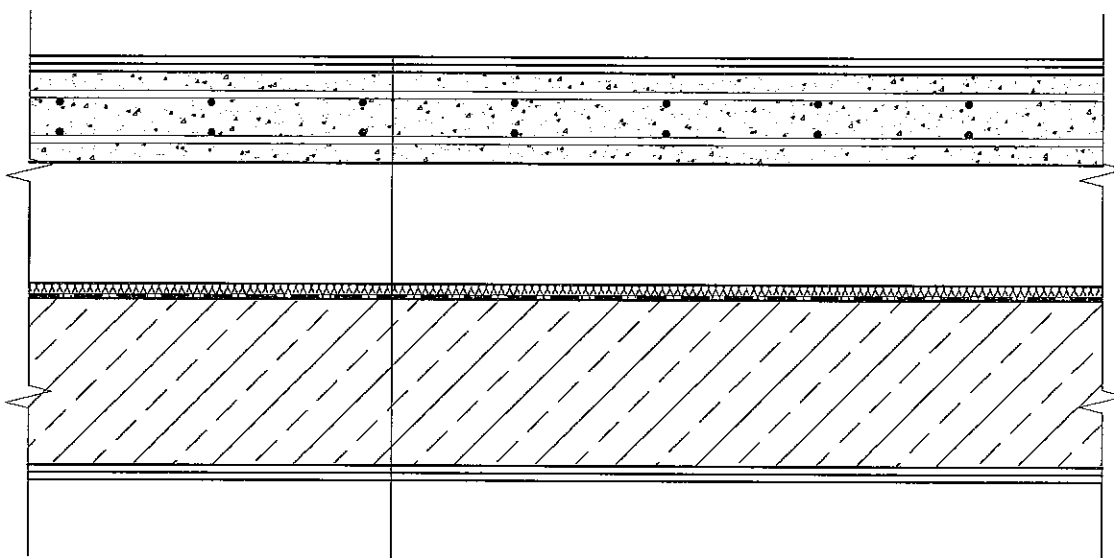

Apdaila (žiūr. SA dalyje)
Betono sluoksnis armuotas armatūros tinklu
Oro tarpas
20 mm kieta akmens vata garso izoliavimui
Garų izoliacija
Esama perdangos plokštė

Pastabos:

1. Visose patalpose, visu perimetru, grindų betoninis sluoksnis turi būti atskirtas nuo visų vertikalių paviršių (sienų, pertvarų, kolonų) 20 mm storio poliestirolo tarpinėmis arba būtina įrengti kompensacines juostas.

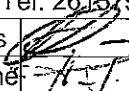
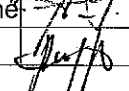
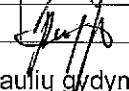
Atestato Nr.			UAB "MEDSTATYBA" Ateities g. 10 08303 Vilnius Tel: 2613796		VšĮ Šiaulių ilgalaikio gydymo ir geriatrijos centro pastatų atnaujinimo (modernizavimo) Vilniaus g. 125, Šiauliuose, projektas			
0706	Medstatyba							
32198	PV	V. Matulevičius		14 09 15	Detalė nr. 11. Grindų detalė nr.4. Palėpės grindų šiltinimas.		Laida	
7333	PDV	S. Zdanavičienė		14 09 15			0	
	Inž.	A. Želnytė		14 09 15				
Stadija	Užsakovas: VšĮ Šiaulių gydymo ir geriatrijos centras				(14-37)-PMTP-SK-19		Lapas	Lapų
PMTP							1	1

Charakteringas perdangos stiprinimo mazgas. M1:10

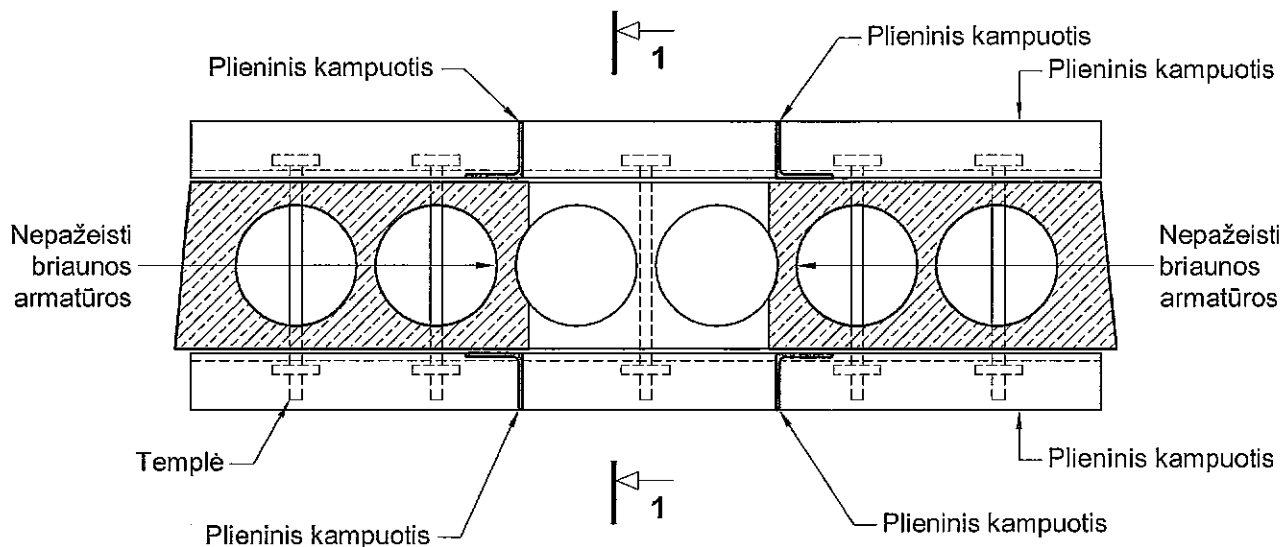

Pjūvis A-A. M1:10

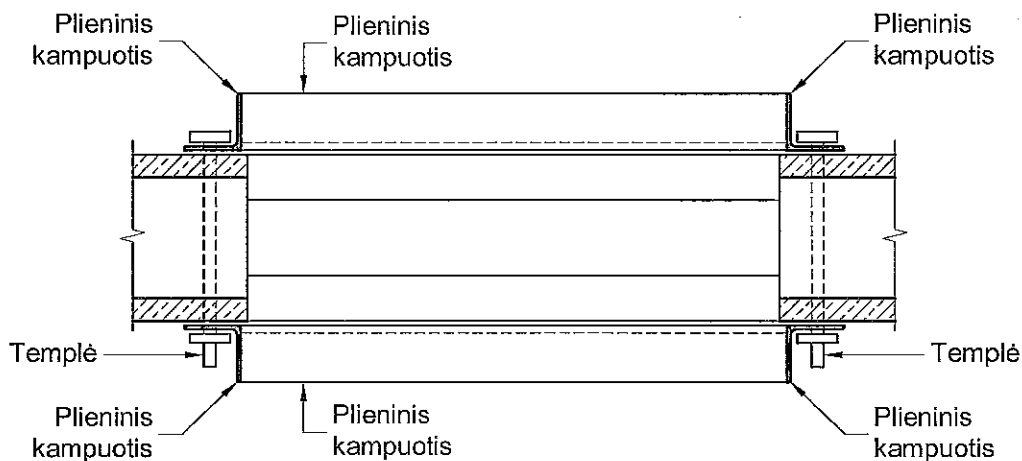

Pastabos:

1. Nuo visų metalinių detalių nuvalyti rūdis, nugaruntuoti ir nudažyti antikoroziniais dažais.
2. Šį perdangos stiprinimo mazgą galima naudoti tik, kai angos plotis skersine plokštės kryptimi ≤ 350 mm, t. y. kai nukertama tik viena perdangos plokštės briauna.
3. Kraštinės perdangos plokštės briaunos kirsti negalima.
4. Angų vietas žiūrėti aukštų planuose. Tikslinti kartu su ŠV projekto dalimi.
5. Kertant angas būtina nepažeisti armatūros perdangos briaunų, kurios yra angos šonuose.

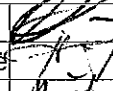
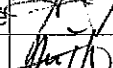
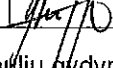
Atestato Nr.	 UAB "MEDSTATYBA" ATEITIES G. 10 08303 VILNIUS TEL: 2643796			VšĮ Šiaulių ilgalaikio gydymo ir geriatrijos centro pastatų atnaujinimo (modernizavimo) Vilniaus g. 125, Šiauliuose, projektas		
0706	PV	V. Matulevičius		14 09 12	Charakteringas gb perdangos stiprinimas nr.1 (kertant angas perdangos plokštėje)	Laida
32198	PDV	S. Zdanavičienė		14 09 12		0
7333	Inž.	A. Želnytė		14 09 12		
Stadija	Užsakovas: VšĮ Šiaulių gydymo ir geriatrijos centras			(14-37)-PMTP-SK-20		Lapas
PMTP						1

Kertamos angos planas. M 1:20

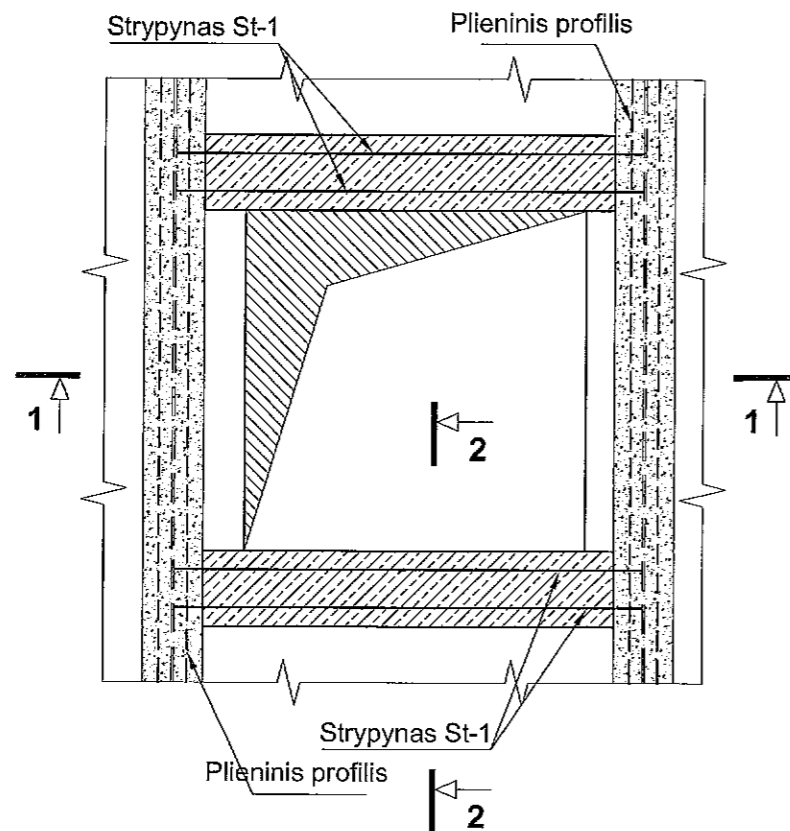

Pjūvis 1-1. M 1:10

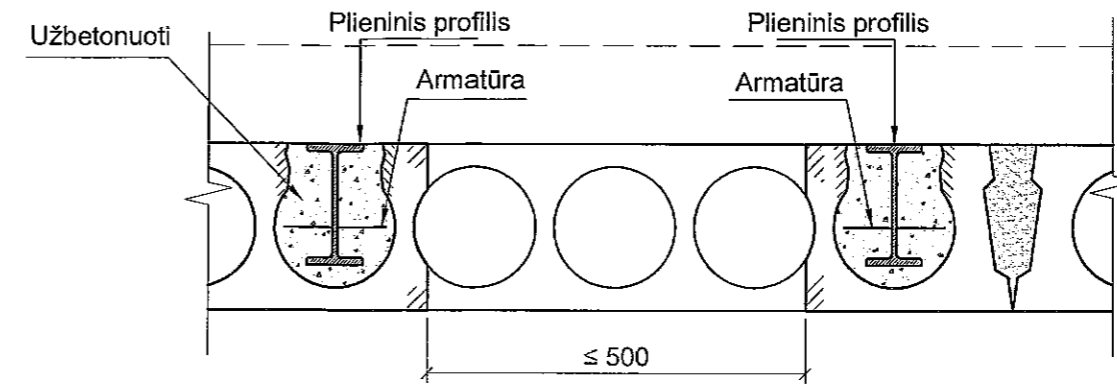

Strypynas St-1. M 1:10

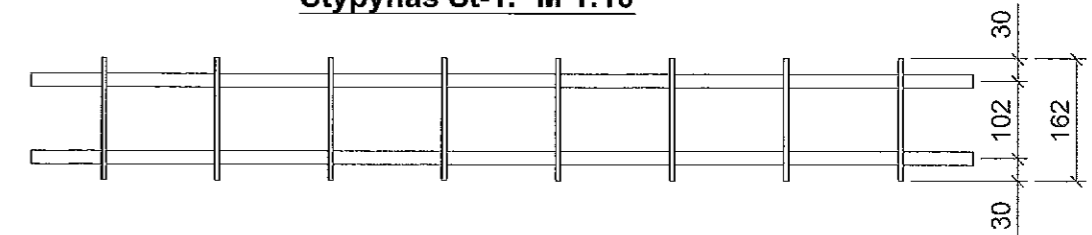

Strypyno St-1 ir metalinės sijos jungimas. M1:5

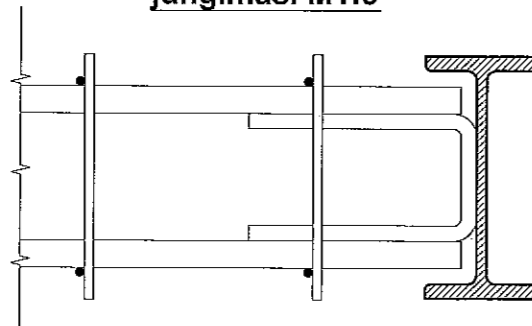

Pjūvis 2-2. M 1:10

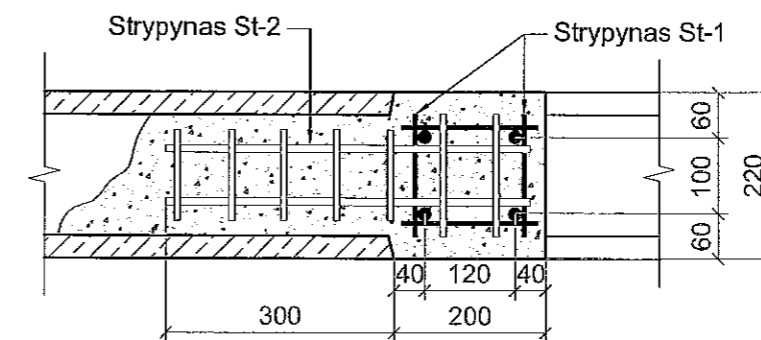

Pastabos:

1. Nuo visų metalinių elementų nuvalyti rūdis, nugruntuoti ir nudažyti antikoroziniais dažais.
2. Armatūrą prie profilio virinti pagal LST EN 29692:1997 ir LST EN ISO 9692-1:2004 reikalavimus.
3. Perdangos stiprinimas atliekamas tokia tvarka:
 - 3.1. Prieš plokščių stiprinimo darbų pradžią nukrauti perdangas ir išramstyti perdangos plokštes.
 - 3.2. Atidengti po vieną išilginę plokščių kiaurymę.
 - 3.3. Sudėti metalinius profilius su privirinta armatūra.
 - 3.4. Užbetonuoti profilius, paliekant po 0.5m nebetonuotus tarpus sandūroje monolitinės sijos strypynu. Betonuojant betonas turi užplaukti po metaliniu profiliu.
 - 3.5. Betonui pasiekus 50% projekcinio stiprio, tęsti plokštės stiprinimo darbus.
 - 3.6. Iškirsti vagas skersai plokščių per tuštumas. Kertant nepažeisti apatinės išilginės armatūros.
 - 3.7. Sudėti strypynus, kabes. Strypyno St-1 apatinius armatūros galus privirinti prie metalinio profilio sienelių ir užbetonuoti sijas.
4. Betonui pasiekus projekcinį stiprį iškirsti angą per nurodytas tuštumas.
5. Sumontavus inžinerines komunikacijas tarpus tarp plokštės ir vamzdžių užtaisyti cementiniu skiediniu.

Atestato Nr.	 UAB "MEDSTATYBA" ATEITIES G. 10 08303 VILNIUS TEL: 2613796		VšĮ Šiaulių ilgalaikio gydymo ir geriatrijos centro pastatų atnaujinimo (modernizavimo) Vilniaus g. 125, Šiauliuose, projektas	
0706				
32198	PV	V. Matulevičius	14 11 25	Charakteringas gb perdangos stiprinimas nr.2 (kertant angas perdangos plokštėje)
7333	PDV	S. Zdanavičienė	14 11 25	
	Inž.	A. Želnytė	14 11 25	
Stadija	Užsakovas: VšĮ Šiaulių gydymo ir geriatrijos centras			Lapas
PMTP			(14-37)-PMTP-SK-21	Lapų
				1
				1

Detalė nr.12
Galerijos grindų apšiltinimas iš lauko pusės. M1:10

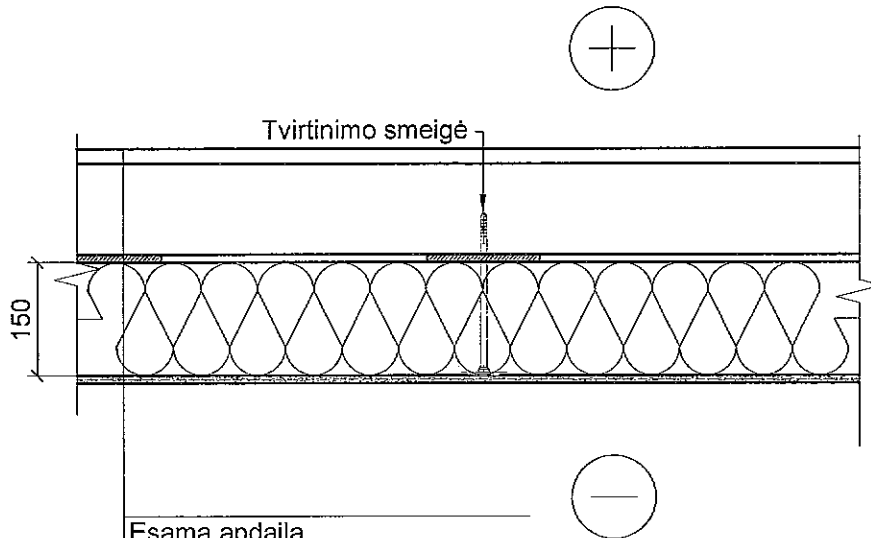

Esama apdaila
Esama gb monolitinė plokštė
Klijų sluoksnis
150 mm storio akmens vatos plokštė
Arnavimo sluoksnis su tinkleliu

Pastabos:

1. Atitvarų projektavimui ir statybai turi būti naudojamos tik turinčios Europos techninį liudijimą (ETL) ir CE ženklą ženklinotos išorinės tinkuojamos sudėtinės termoizoliacinės medžiagos.
2. Privalu laikytis STR 2.01.10:2007 "Išorinės tinkuojamos sudėtinės termoizoliacinės sistemos" reikalavimų fasadų zonoms.
3. Prieš pradėdant darbus brėžinys turi būti suderintas su užsakovu. Derina rangovas.

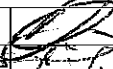
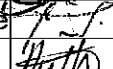
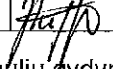
Atestato Nr.	 UAB "MEDSTATYBA" Ateities g. 10 08303 Vilnius Tel: 2613796		VšĮ Šiaulių ilgalaikio gydymo ir geriatrijos centro pastatų atnaujinimo (modernizavimo) Vilniaus g. 125, Šiauliuose, projektas	
0706				
32198	PV	V.Matulevičius		14 11 17
7333	PDV	S.Zdanavičienė		14 11 17
	Inž.	A.Želnytė		14 11 17
Stadija	Užsakovas: VšĮ Šiaulių gydymo ir geriatrijos centras			Lapas
PMTP				Lapų
				1
				1

Detalė nr.13
Karnizo šiltinimo detalė. M1:10

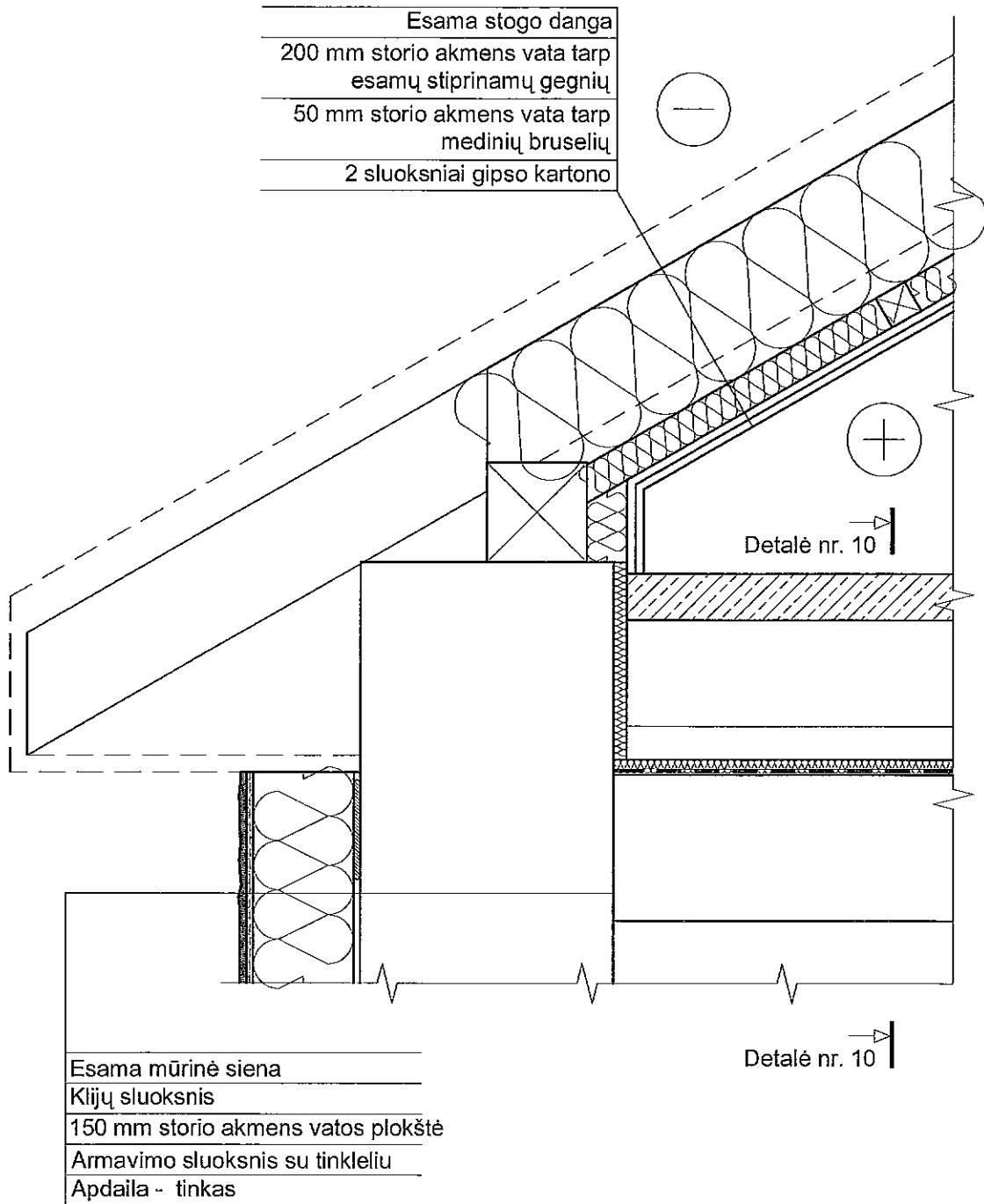

Pastabos:

1. Prieš pradėdant darbus brėžinys turi būti suderintas su užsakovu. Derina rangovas.

Atestato Nr.	 UAB "MEDSTATYBA" Ateities g. 10 08303 Vilnius Tel: 2613796			VšĮ Šiaulių ilgalaikio gydymo ir geriatrijos centro pastatų atnaujinimo (modernizavimo) Vilniaus g. 125, Šiauliuose, projektas	
0706				Detalė nr. 13. Karnizo šiltinimo detalė.	
32198	PV	V. Matulevičius	14 11 17	(14-37)-PMTP-SK-23	Laida
7333	PDV	S. Zdanavičiūtė	14 11 17		0
	Inž.	A. Želnytė	14 11 17		
Stadija	Užsakovas: VšĮ Šiaulių gydymo ir geriatrijos centras			Lapas	Lapų
PMTP				1	1